

Läs mer om underhåll genom att skanna koden eller gå in på www.westal.se

För tillbehör se www.westal.se

OBS: All installation ska utföras av en behörig installatör

Panel bestyckad med LED i vitlackerad aluminium. Ger ett direkt ljus i mitten på armaturen och indirekt ljus längst med sidorna som sveper ut längst hela armaturen. Detta leder till en väl avbländad armatur. Levereras med ett separat DALI-drivdon med push-dim som är anslutet via snabbkontakt. Exkl. sladdställ.

Fel eller skador orsakade av felaktig installation kan påverka produktgarantin.

Ljuskälla: Integrerad LED, ej utbytbar.



LED ljuskälla är ej utbytbar.

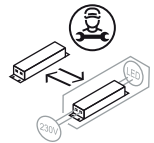

Drivdon får bytas av fackman.

Ytterhölje kabel: Ø5-10 mm

Ledararea: 0,5-2,5mm²

Skallängd ledare: 5-12mm



1. Ta ut alla accessoarer.
2. Skruva bort petskyddet på drivdonet.
3. Ta bort skyddsplast på armaturen
4. Koppla in ström på kopplingsplint och koppla samman drivdon och armatur.
5. Skruva tillbaka petskyddet
6. Fast upp armaturen i undertaket.

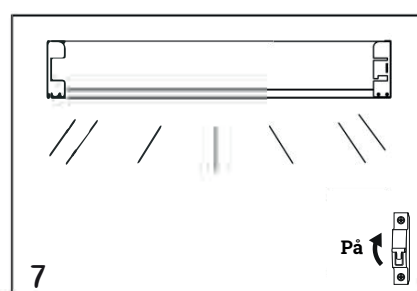
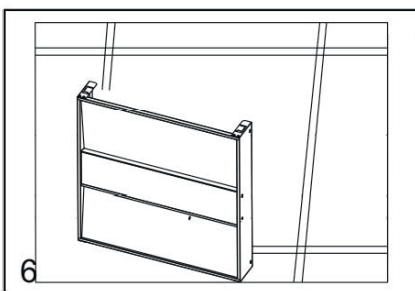
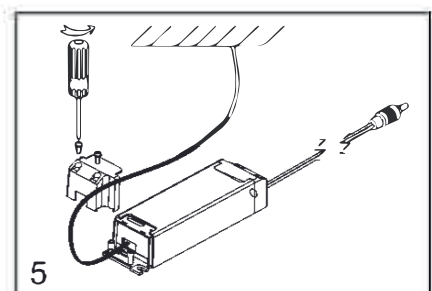
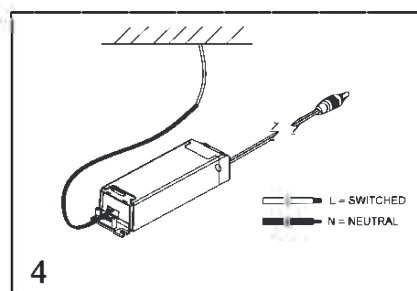
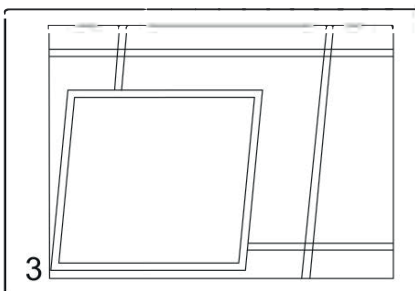
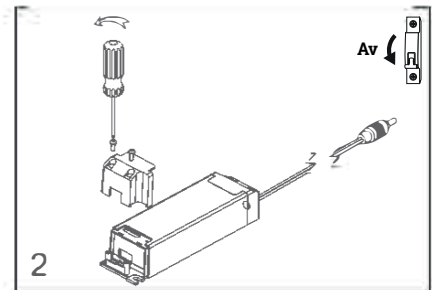
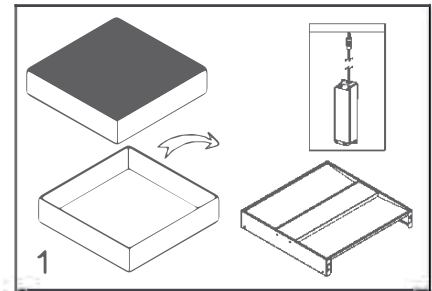

Kopplingsschema DALI

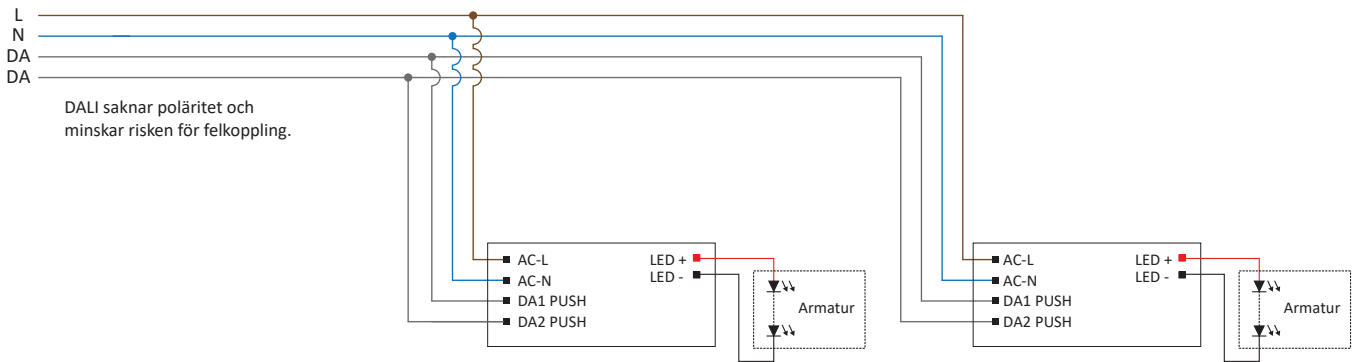

Kopplingsschema Push-Dim

